

WRF08 LON

Multifunktions-Raumbediengerät
Multifunction Room Operating Panel

thermokon
Sensortechnik GmbH

DE - Datenblatt

Technische Änderungen vorbehalten
Stand 23.07.2009

EN - Data Sheet

Subject to technical alteration
Issue date 2009/07/23



Anwendung

Das Raumbediengerät dient zur Temperaturerfassung und integrierten Bedienung von HLK, Beleuchtung und Jalousie in der Einzelraumregelung.

Durch die hochwertige Optik und den entsprechend passenden Designrahmen aus Glas, Stein oder Edelstahl gebürstet, eignet sich das Gerät besonders für designorientierte Einrichtungen.

Die Bedienfunktionen lassen sich flexibel je nach Raumanforderungen verwenden. Dazu stehen verschiedene Typen mit unterschiedlicher Anzahl an Funktionstasten zur Verfügung.

Das universelle Raumbediengerät verfügt über eine Kommunikationsschnittstelle für LON (Typ LON FTT10), über die die Funktionen der Bedientasten bzw. das Display abgefragt bzw. angesteuert werden können.

Das Gerät besitzt folgende Funktionen:

- Beleuchtete LCD-Anzeige mit festen Symbolen für die HLK Technik
- Je nach Gerätetyp 2, 4, 8 oder 12 Funktionstasten z.B. zur Sollwertverstellung oder Bedienung von Beleuchtung und Jalousie
- Beleuchtete Funktionstasten mit farblicher Status Rückmeldung
- Integriertem Temperatursensor
- Montage auf Standard-Installationsdose

Application

The room operating panel, suitable for single room applications, is designed for temperature detection and integrated control of heating, cooling, air-conditioning, lighting and blinds.

By means of the high-grade optics and the corresponding sophisticated design frames (made of glass, stone or stainless steel brushed) the device is ideal for design-oriented facilities.

The operating functions can be used very flexible depending on the room requirements. Thus, different types with various numbers of function keys are available.

The universal room operating panel has a communication interface for LON (Type LON FTT10), by which the functions of the operating keys respectively the display can be inquired or controlled.

The device disposes of the following features:

- Illuminated LCD display with fixed symbols for the heating, cooling and air-conditioning technology
- 2,4,8 or 12 function buttons depending on the device type, e.g. for set point
- adjustment or control of light and blinds
- Illuminated function buttons with coloured status indication
- Integrated temperature sensor
- Mounting on standard installation box

Typenübersicht

WRF08 2T	LON LON Glas LON Stein LON Edelstahl	Gerät mit 2 Funktionstasten mit Designrahmen Glas mit Designrahmen Stein mit Designrahmen Edelstahl gebürstet
WRF08 4T	LON LON Glas LON Stein LON Edelstahl	Gerät mit 4 Funktionstasten mit Designrahmen Glas mit Designrahmen Stein mit Designrahmen Edelstahl gebürstet
WRF08 8T	LON LON Glas LON Stein LON Edelstahl	Gerät mit 8 Funktionstasten mit Designrahmen Glas mit Designrahmen Stein mit Designrahmen Edelstahl gebürstet
WRF08 12T	LON LON Glas LON Stein LON Edelstahl	Gerät mit 12 Funktionstasten mit Designrahmen Glas mit Designrahmen Stein mit Designrahmen Edelstahl gebürstet

Types Available

WRF08 2T	LON LON Glass LON Stone LON Stainless steel	device with 2 function buttons with glass design frame with stone design frame with stainless steel brushed frame
WRF08 4T	LON LON Glass LON Stone LON Stainless steel	device with 4 function buttons with glass design frame with stone design frame with stainless steel brushed frame
WRF08 8T	LON LON Glass LON Stone LON Stainless steel	device with 8 function buttons with glass design frame with stone design frame with stainless steel brushed frame
WRF08 12T	LON LON Glass LON Stone LON Stainless steel	device with 12 function buttons with glass design frame with stone design frame with stainless steel brushed frame

Ausführungen

Version

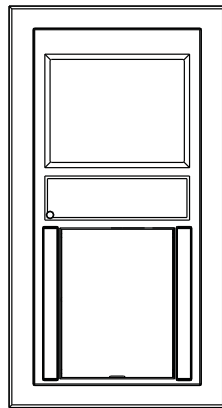
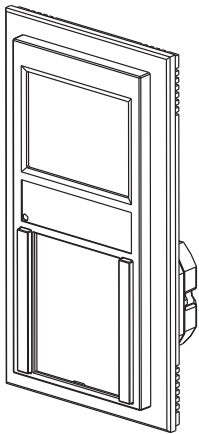

WRF08 2T

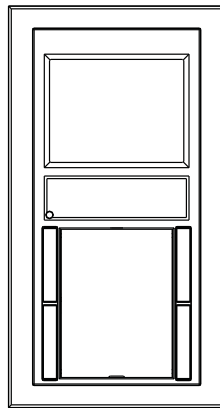

WRF08 4T

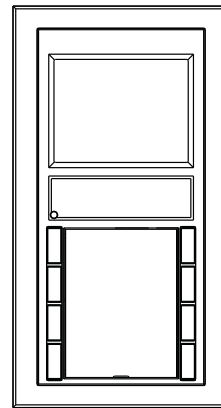

WRF08 8T

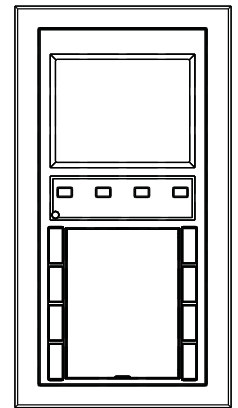

WRF08 12T

Bitte beachten: Je nach geladener Software-Applikation kann die Funktionsweise der Tasten und Anzeige variieren. Details sind in der jeweiligen Softwarebeschreibung dokumentiert.

Please note that the function mode of the buttons and display can vary depending on the software application loaded. Details to be found in the respective software applications.

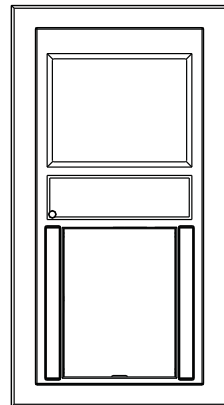
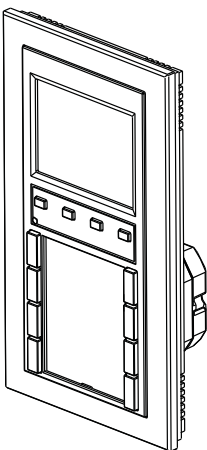

WRF08 2T Glas/Stein/
Edelstahl
WRF08 2T glass/stone/
stainless steel

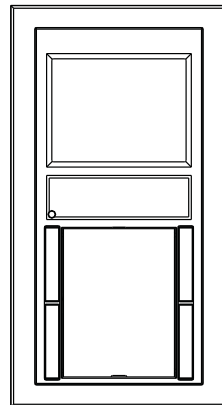

WRF08 4T Glas/Stein/
Edelstahl
WRF08 4T glass/stone/
stainless

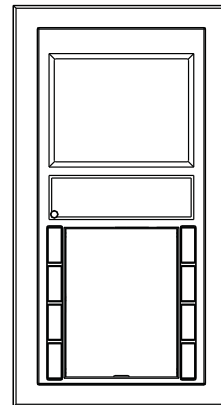

WRF08 8T Glas/Stein/
Edelstahl
WRF08 8T glass/stone/
stainless steel

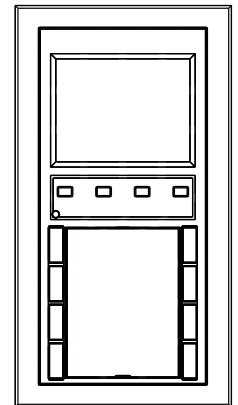

WRF08 12T Glas/Stein/
Edelstahl
WRF08 12T glass/stone/
stainless steel

Symbole LCD

Symbols LCD

Wochentag
Weekday

Mo Mo
Tu Di
WE Mi
TH Do
Fr Fr
SA SA
Su Su

Störung
Failure

Messwert
Value

2 1.0°C

Datum
Date 18.09.04
Uhrzeit
Time 20:58:27

Manuelle
Sollwertverstellung
Manual Set Point

Istwert Temperatur
Present Temperature

Anzeigewert "außen"
Value Outdoor

Anzeigewert in %
Value %

Anzeigewert "innen"
Value Indoor

Fenster "offen"
Window "open"

Anwesend
(Komfort)
Occupied

Abwesend
(Standby)
Unoccupied

Lüftung Aus
FAN Off

Lüftung Auto
FAN Auto

Lüftung Stufe1
FAN Stage 1

Lüftung Stufe2
FAN Stage 2

Lüftung Stufe3
FAN Stage 3

Heizen aktiv
Heating active

Kühlen aktiv
Cooling active

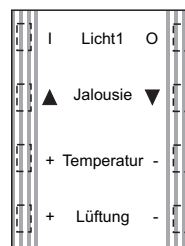
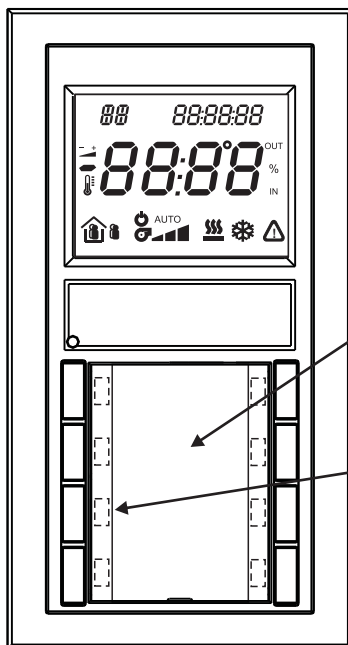

Beschriftungsfeld
aus Papier
Paper label area

(Beispiel)
(Example)

LED zur Status Rückmeldung der Taste, Farbe rot
LED for status indication of button, colour red

Normen und Standards

CE-Konformität: 2004/108/EG Elektromagnetische Verträglichkeit
Produktsicherheit: 2001/95/EG Produktsicherheit

EMV: EN 60730-1: 2002
Produktsicherheit: EN 60730-1: 2002

Norms and Standards

CE-Conformity: 2004/108/EG Electromagnetic compatibility
Product safety: 2001/95/EG Product safety

EMC: EN 60730-1: 2002
Product safety: EN 60730-1: 2002

Technische Daten

Spannungsversorgung: 15-24VDC / 24VAC ±10%
 Leistungsaufnahme: typ. 1,5W / 2,9VA
 Schnittstelle: FTT, free topology
 Anschlußklemme: Schraubklemme, max. 1,5mm²,
 Temperaturerfassung: Bereich: 0...50°C
 Genauigkeit: ±0,5K
 Ansprechzeit: Zeitkonstante t₆₃ 15 Minuten
 Gehäuse: Material ABS, Farben reinweiß, anthrazit, alu
 LCD Anzeige: 39mm x 51mm, Farbe schwarz/weiß
 Angezeigte Funktionen: Raumtemperatur, Sollwertverstellung,
 Betriebsart, Lüfterstufe, Präsenz, Fehler
 Anzahl Funktionstasten: 2, 4, 8 oder 12 je nach Typ,
 Farbe staubgrau
 Bedienfunktionen: Licht ein/aus/dimmen, Jalousie
 Auf/ab/verstellen
 Tastenfeld: individuell durch Papierstreifen beschriftbar
 Gehäuseschutzart: IP30 nach EN60529
 Umgebungstemperatur: 0...50°C
 Transport: -10...50°C / max. 85%rF, nicht kond.
 Gewicht: 180g



Achtung

Sicherheitshinweis

Einbau und Montage elektrischer Geräte dürfen nur durch eine Elektrofachkraft erfolgen.

Die Module dürfen nicht in Verbindung mit Geräten benutzt werden, die direkt oder indirekt menschlichen, gesundheits- oder lebenssichernden Zwecken dienen oder durch deren Betrieb Gefahren für Menschen, Tiere oder Sachwerte entstehen können.

Montagehinweise

Das Gerät ist für die Montage auf einer Unterputzdose konzipiert. Das Buskabel wird über eine Schraubklemme an das Gerät angeschlossen.

Zum Verdrahten muss das Geräteoberteil von der Grundplatte gelöst werden. Grundplatte und Oberteil sind mittels 4 Schrauben lösbar miteinander verbunden.

Die Verwendung von tiefen Installationsdosen wird auf Grund des größeren Stauraumes für die Verkabelung empfohlen.

Die Befestigung der Grundplatte kann an den bauseits vorhandenen Schrauben der Installationsdose erfolgen. Zusätzlich kann die Grundplatte mit 4 Schrauben (nicht im Lieferumfang enthalten) befestigt werden.

Die Montage muss an repräsentativen Stellen für die Raumtemperatur erfolgen, damit das Messergebnis nicht verfälscht wird. Sonneneinstrahlung und Luftzug sind zu vermeiden. Das Ende des Installationsrohres in der Unterputzdose ist abzudichten, damit kein Luftzug im Rohr entsteht, der das Messergebnis verfälscht.

Bitte beachten Sie auch die allgemeinen Hinweise in unserem

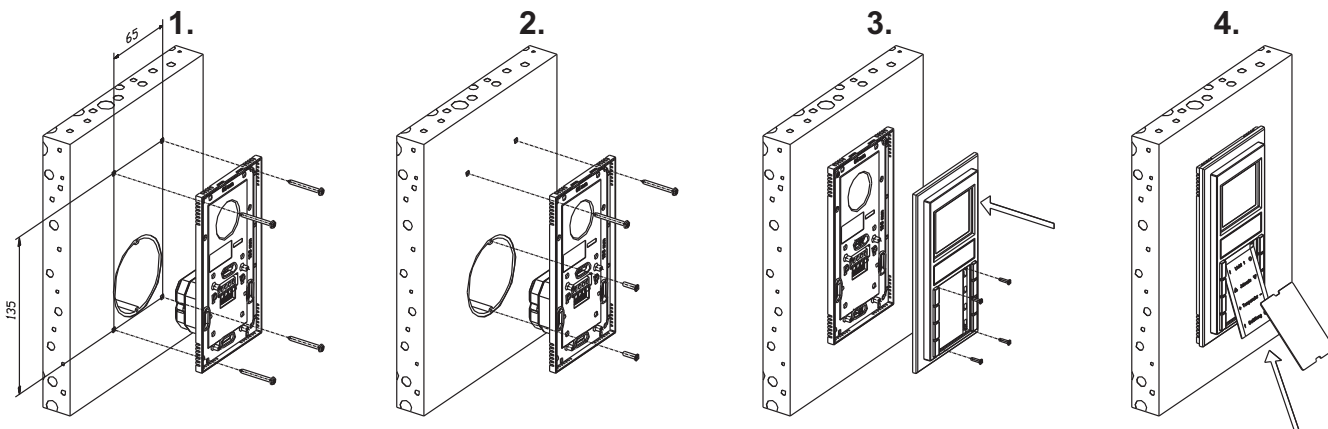

Technical Data

Power supply: 15-24VDC / 24VAC ±10%
 Power consumption: typ. 1,5W / 2,9VA
 Interface: FTT10A, free topology
 Clamps: terminal screw, max. 1,5mm²,
 Temperature detection: Range: 0...50°C
 Accuracy: ±0,5K
 Response Time: t₆₃ 15 minutes
 Housing: material ABS, Colour pure white, anthracite,
 aluminium
 LCD display: 39mm x 51mm, colour black/white
 Display functions: room temperature, setpoint adjustment,
 operation mode, fan steps, presence, failure
 Number function keys: 2, 4, 8 or 12 depending on device type,
 colour dusty grey
 Operating functions: light on/off/dim, blind up/down/adjust
 Keypad: individual paper label area
 Housing protection: IP30 according to EN60529
 Ambient temperature: 0...50°C
 Transport: -10...50°C / max. 85%rH, non condensed
 Weight: 180g



Caution

Security Advice

The installation and assembly of electrical equipment may only be performed by a skilled electrician.

The modules must not be used in any relation with equipment that supports, directly or indirectly, human health or life or with applications that can result in danger for people, animals or real value.

Mounting Advices

The device is designed for mounting on a flush box. The bus cable is connected to the device by a terminal screw.

For wiring, the top of the device must be separated from the base plate. Base plate and upper part are connected with each other by means of 4 screws.

Due to the extended retaining capacity for the cabling, the use of deep installation boxes is recommended.

The fastening of the base plate can be made by the screws of the installation box. In addition, the base plate can be fastened by means of 4 screws (not included in delivery).

Installation must be made on representative places for the room temperature to avoid a falsification of the measuring result. Solar radiation and draught should be avoided. The end of the installation tube in the flush box must be sealed to avoid any draught in the tube falsifying the measuring result.

Please note the general remarks in our "INFOBLATT THK"

Elektrischer Anschluss

Die Geräte sind für den Betrieb an Schutzkleinspannung (SELV) ausgelegt. Beim elektrischen Anschluss der Geräte gelten die techn. Daten der Geräte.

Electrical Connection

The devices are constructed for the operation of protective low voltage (SELV). For the electrical connection, the technical data of the corresponding device are valid.

Zubehör optional

- (BFS) Befestigungssatz
Bestehend aus je 4 Stück Dübeln und Schrauben
- (BEB) Beschriftungsschilder für Taster
Material Papier, DIN-A5 mit perforierten unbedruckten Schildern

Optional Accessories

- (BFS) Fastening set
consisting of 4 rawl plugs and 4 screws
- (BEB) Label area for buttons
material: paper, DIN-A5 with perforated plain labels

Anschlussplan

Wiring

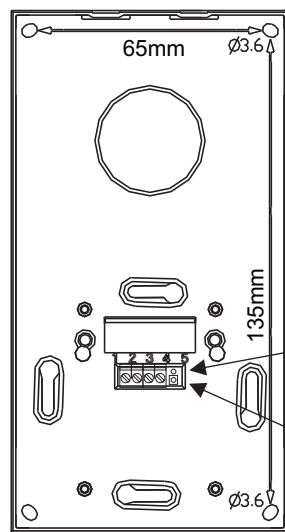

- Klemme / Clamp 1: LON Net A
- Klemme / Clamp 2: LON Net B
- Klemme / Clamp 3: Uv= 15-24VDC, 24VAC
- Klemme / Clamp 4: GND

- Service LED
- Service-Taster/Service-Pin

Abmessungen (mm)

Dimensions (mm)

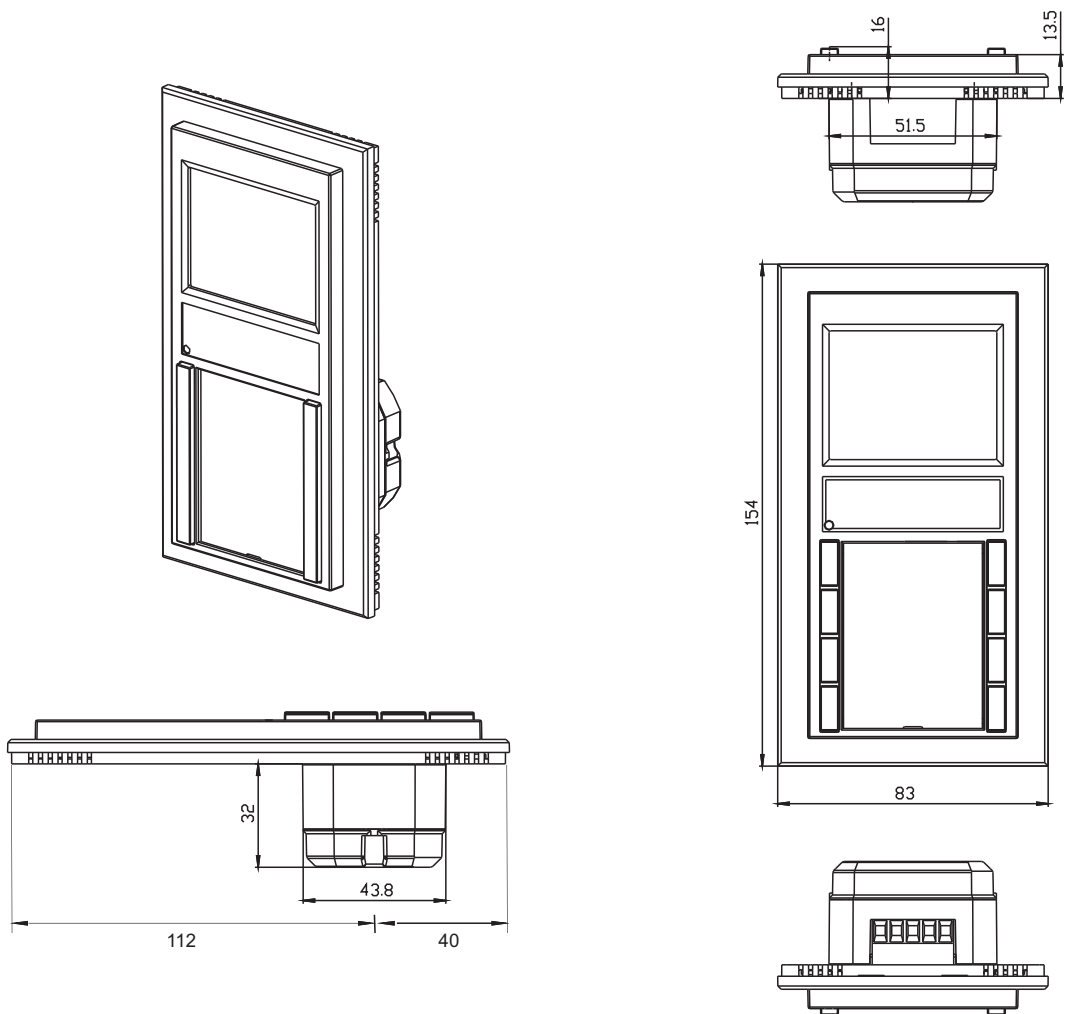

Abmessungen mit Design-Rahmen
 Dimensions with design frame

